

上尾ケージファイト18

2023年4月2日(日) PUREBRED

東関東選手権 Sクラスルールトーナメント 3m×3R

フライ級

藤田伊蒨 (パラエストラ八王子)

Fujita Ibuki

渋井宏行 (パラエストラ千葉)

Shibui Hiroyuki

船田侃志 (和術慧舟會 HEARTS)

Funada Kanji

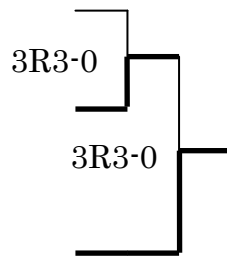

バンタム級

A

山地一樹 (パラエストラ八王子)

Yamachi Kazuki

竹内悠真 (BRAVEGYM)

Takeuchi Yuma

齋藤楼貴 (暁道場)

Saito Ruki

2R2:21 横三角絞め

柴山鷹成 (柔術&MMA アカデミーG-face)

Shibayama Yosei

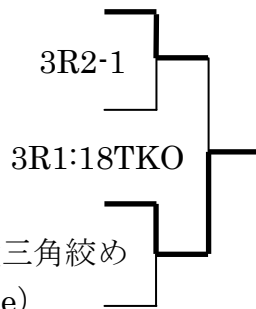

B

友寄龍太 (パラエストラ八王子)

Tomoyose Ryuta

山崎蒼空 (マッハ道場)

Yamasaki Sora

尾川太陽 (和術慧舟會船橋道場)

Ogawa Taiyo

目黒浩郁 (山本スポーツアカデミー)

Meguro Haruka

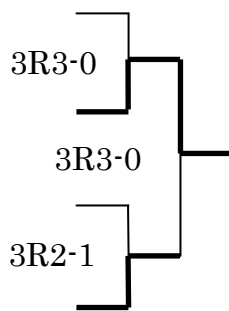

フェザー級

A

杉野亜漣 (パラエストラ八王子)

Sugino Aren

小貫光慶 (T-BLOOD)

Onuki Mitsuyoshi

神戸雄太 (今成柔術)

Kanbe Yuta 3R1:39 フロントチョーク

高橋健志 (パラエストラ八王子)

Takahashi Takeshi



B

西山亮翔 (パラエストラ八王子)

Nishiyama Ryoto

天野雄大郎 (和術慧舟會 HEARTS)

Amano Yutaro

白井佑一 (パラエストラ柏)

Shirai Yuichi

小宮諒也 (リバーサルジム横浜グランドスラム)

Komiya Ryoya

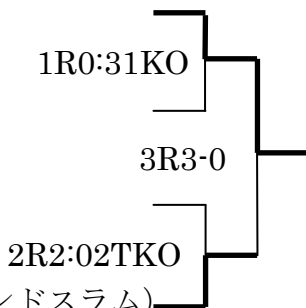

C

小山敬司 (パラエストラ八王子)

Koyama Takashi

平石公介 (和術慧舟會 HEARTS)

Hiraishi Kosuke

中村令治 (ALMAFIGHTGYMBASE)

Nakamura Reiji

宮城成歩滝 (ストライプル新百合ヶ丘)

Miyagi Nahoru

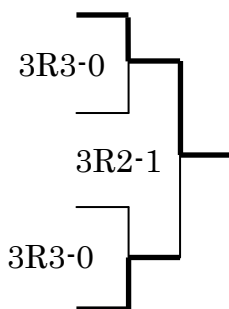

D

鈴木大晟 (パラエストラ八王子)

Suzuki Taisei

星川陸 (FIGHTBASE 都立大)

Hoshikawa Riku

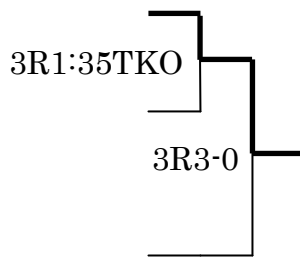

増田怜央 (KINGCRAFT)

Masuda Reo

ライト級

A

投野和幸 (投野道場)

Tono Kazuyuki

小野瑛大 (トイカツ道場)

Ono Yodai



柿澤陸人 (トライフォース東中野)

Kakizawa Rikuhito

B

倉水大輝 (ストライプル新百合ヶ丘)

Kuramizu Daiki

原雅也 (和術慧舟會 HEARTS)

Hara Masaya

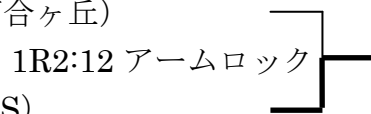

ウェルター級

池田大樹 (トライフォース東中野)

Ikeda Daiki

秋山優斗 (IGGYHANDSGYM)

Akiyama Yuto

鈴木悠斗 (パラエストラ八王子)

Suzuki Yuto

橋田開 (キズナベースジム)

Hashida Kai

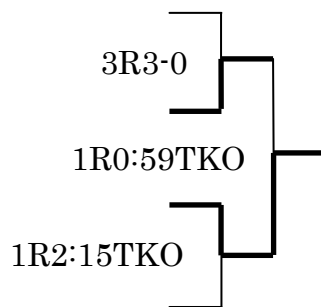

A クラスルールワンマッチ 3m×2R+EX1R

フェザー級

第1試合

朴頭 (リバーサルジム東京スタンドアウト) 1R2:00TKO ○ 岡野生輝 (パラエストラ千葉)

Paku Hyon

Okano Ibuki

ライト級

第2試合

吉田滝介(RIGHTTHINGACADEMY) 2R0-3 ○ 松岡拓(OOTADOJO)

Yoshida Ryosuke

Matsuoka Taku

バンタム級

第3試合

工藤星那(パラエストラ千葉) ○ 2R3-0 赤坂翔真(リバーサルジム武蔵小杉所プラス)

Kudo Sena

Akasaka Shoma

第4試合

佐々木裕亮(香取道場) ○ 2R3-0 松原舞寛(パラエストラ川崎)

Sasaki Yusuke

Matsubara Mahiro

フェザー級

第5試合

遠山雄飛 (和術慧舟會 HEARTS) 2R0-3 ○ 岡野生輝 (パラエストラ千葉)

Toyama Yuhi

Okano Ibuki

ライト級

第6試合

松岡拓(OOTADOJO) ○ 2R3-0 菅涼星 (パラエストラ八王子)

Matsuoka Taku

Kan Ryosei