

③⑤ 屋内型避難所用テント（ひなんルーム）



ひなんルーム取扱説明書

⚠️ 組立・使用上の注意及び禁止事項

【注意】下記の注意及び禁止事項を無視して間違った組み立て方や使い方をすると、事故やケガといった人的傷害または物的傷害の発生が想定されます。

- 本体内での火災等の原因は、一酸化炭素中毒等、危険かつ生命をおびやかす恐れがある為、絶対におやめください。また、火災等の原因となりますので、火気から離れたところで使用してください。
- 無理な組み立ては、本体の破損や破れの原因となります。
- ポールをつなぐ際は、各節を完全に差し込んでください。不十分な場合、ポールが折れる可能性があります。また、指を挟まないように注意してください。
- ポールをつなぐ際は、周囲に十分注意してください。近くに人がいないことを確認してください。
- 本体を立ち上げる際は、ポールの間はね返りに十分注意してください。
- 小さなお子様には、ポールの組み立て作業をさせないでください。
- ポールをスリーブ袋に通す際は、必ずスリーブ袋を持って押し込んでください。スリーブ袋を持たずに押し込んだりポールを引き抜いたりすると、ポールやシートが破損する恐れがあります。
- フックをポールに掛ける際は、手を挟まないように気を付けてください。
- 使用後は、汚れを落としてから収納・保管してください。汚れたままの状態では収納すると色移りやカビが発生し腐食の原因になります。
- 汚れを落とす場合は、固く絞った布で水拭きをして、乾燥してから保管してください。
- シンナー、ベンジンなどの有機溶剤の使用は、色落ち、変色およびプリントや樹脂加工の剥がれの原因になります。
- 本体・収納袋は、洗濯しないでください。
- 幼児・子供の手の届かない場所に保管してください。

⚠️ 収納・管理の注意

- 使用後は、汚れを落としてから収納・保管してください。汚れたままの状態では収納すると色移りやカビが発生し腐食の原因になります。
- 汚れを落とす場合は、固く絞った布で水拭きをして、乾燥してから保管してください。
- シンナー、ベンジンなどの有機溶剤の使用は、色落ち、変色およびプリントや樹脂加工の剥がれの原因になります。
- 本体・収納袋は、洗濯しないでください。
- 幼児・子供の手の届かない場所に保管してください。



製品仕様

ひなんルーム 2人用 SHR2

床面サイズ：約 200cm×200cm / 高さ 170cm
 収納時：約φ15cm×70cm
 重量：約 2.5kg
 シート材質：ポリエステル（床シート／難燃製）
 ポール材質：FRP

ひなんルーム 1人用 SHR1

床面サイズ：約 200cm×100cm / 高さ 155cm
 収納時：約φ13cm×70cm
 重量：約 1.7kg
 シート材質：ポリエステル（床シート／難燃製）
 ポール材質：FRP

保証書

この度は当商品をお買い上げ頂きましてありがとうございます。
 下記期間中に故障が発生した場合は、本書をご提示の上お買い上げの販売店に修理をご依頼ください。

品名 ひなんルーム	
ご住所 〒	お名前
お買い上げ日	年 月 日 (納品書参照) お買い上げ日より1年間
お買い上げ日	電話

※保証書は、お買い上げ年月日を必ずご確認ください。
 ※保証書は、お買い上げ年月日を必ずご確認ください。

お問い合わせ先 / 株式会社信防エディックス
 〒380-0918 長野県長野市アークス 13 番5号 ☎ 0120-288-181

株式会社 信防エディックス

この度は当製品をお買い上げ頂きありがとうございます。
 この取扱説明書は大切に保管してください。

セット内容

- ひなんシート×1枚
- ボール (折りたたみ式) ×2本

収納図



※外袋の中にシートが1枚と、内袋の中にボールが2本あることを確認して下さい。シートを取り出し、シートを縛っている2本の紐を外袋へ収納して下さい。本体収納時に再使用します。

組立手順

- (1) シートを広げ、4箇所のスリーブ袋の位置を確認します。たたまれているボールを端から順に2箇所まで組みます。組んだボールを①のスリーブ袋にしっかりと入れ (図・A参照) 同様に対象側のボールも組み、②のスリーブ袋にしっかりと入れます。2本目のボールも同様に組み、③と④のスリーブ袋にしっかりと入れます。

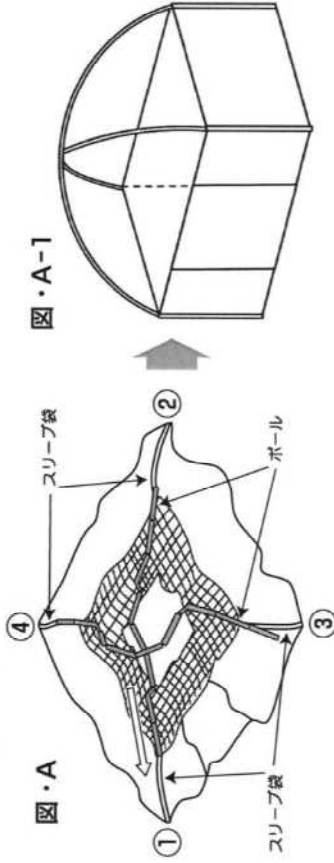

- (2) (図・A-1参照) ボールを立てて全て組み合わせた後、シート中央にあるフックを、交差している2本のボールの上部側につけ (図・B参照、同様に上部横に付いている8箇所のフックもボールにかけます。完成後、スリーブ袋の位置を本体の4隅にできるように調整してください。⑤)

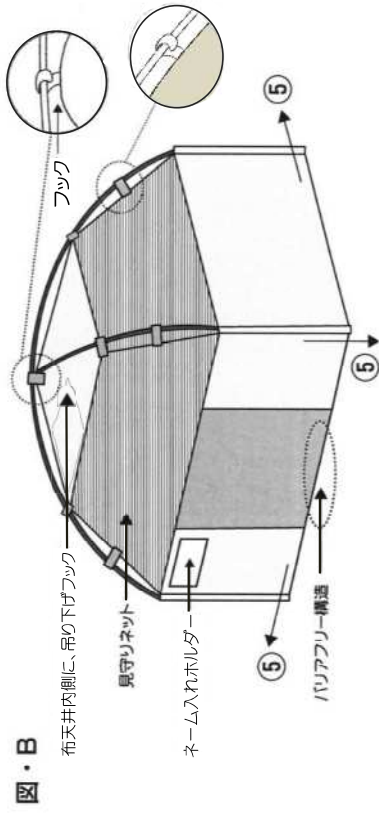

収納手順

- (1) ボールとスリーブ袋を持ち、スリーブ袋側を引き抜きます。ボールを全て外してシートを広げてから、全てのフック (9ヶ所) を中央にまとめます。

※ひなんルーム2人用の場合：スリーブ袋の上部⑥と⑦を持ち、中央手前に合わせます。(図・C参照)

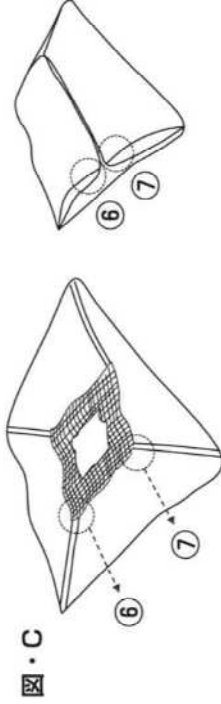

反対側も同様に合わせた後、シートの両端⑧と⑨を持ち、中央で合わせます。反対側も同様に合わせます。

更に中央に折り込み、1/4のサイズにたたみます。(図・C-1参照)

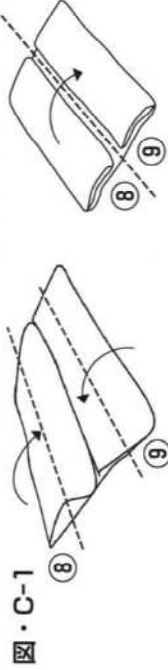

※ひなんルーム1人用の場合：シート長辺側のスリーブ袋の上部⑥と⑦を持ち、中央手前に合わせます。反対側も同様に合わせます。(図・D参照)

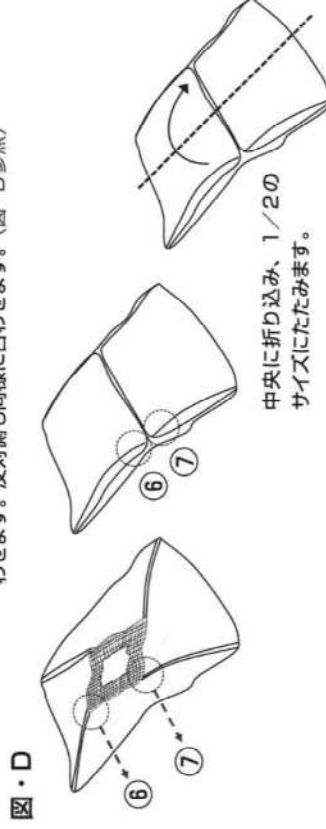

中央に折り込み、1/2のサイズにたたみます。

- (2) ボールを内袋に入れて、シートを巻き付けながらコンパクトに収納します。(図・E参照) 外袋から紐を2本取り出して、シートを収納しやすいように2ヶ所縛り、そのまま外袋に収納して完了です。



屋内型避難所用テント（ひなんルーム）組み立て手順



①外袋から本体を
取出す。本体を縛っ
ている紐（カバー）
は外袋に入れておく。



⑦ポールを繋ぎ合
わせて1本にし、ス
リーブに差し込む。



②本体を広げると
ポール 2 組の入っ
た中袋がでてくる。



⑧もう 1 本のポー
ルも同様に空いて
いるスリーブに差
込、繋ぎ合わせる。



③本体を更に広げ
りと底部の大きさ
に広がる。
(2 m × 2 m)



⑨繋ぎ合わせたポ
ール 2 本を上に向
けて立ち上げる。



④四隅にある、スリ
ーブ上部がポール
差し込み口となる。
(メッシュとの間、
手で持っている○
の箇所)



⑩本体中央上部に
付いているフック
をポール上部に掛
ける。
(※交差している
上側のポールへ掛
ける)

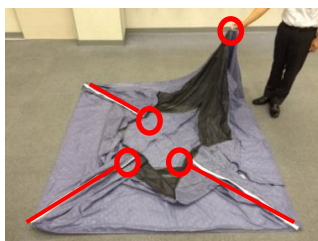

ポールを入れやす
いように差し込み
口の穴を広げておく。



⑪メッシュの四隅
に付いている計 8
個のフックを全て
ポールに掛ける。

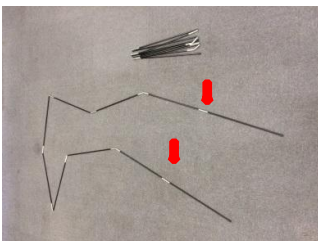

⑤たたまれている
ポールの先端から
2 ~ 3 本をつなぎ
合わせる。(2 組と
も)



⑫ポールの差し込
み、フックの取り付
けを確認して完成。



⑥ポールの先端を
スリーブに差込、反
対の対角側へも差
込みます。